

HIMALAYA

EN Installation instructions

FR Instructions de montage

ES Instrucciones de instalación

PT Instruções de instalação

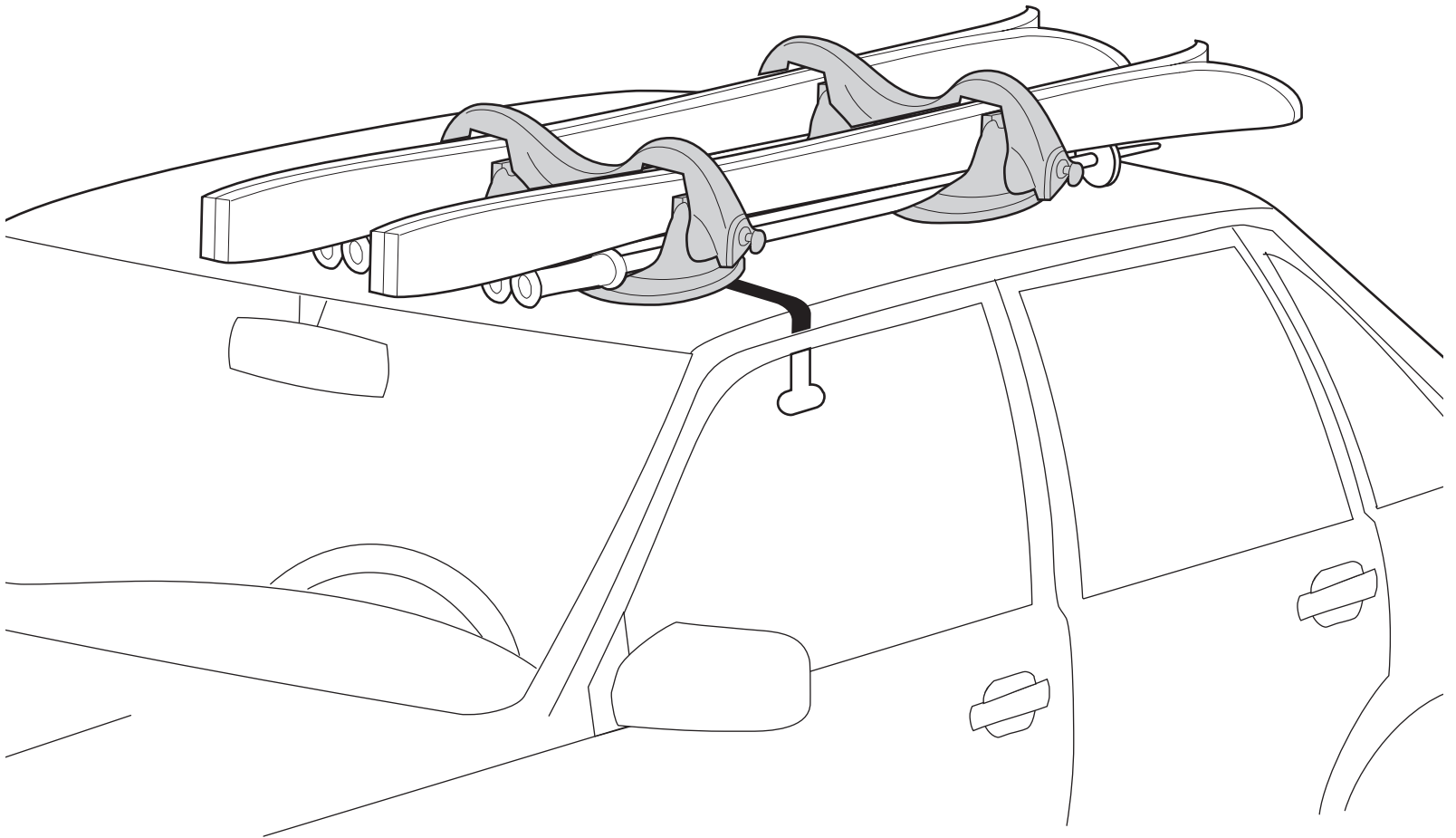

Made in Italy

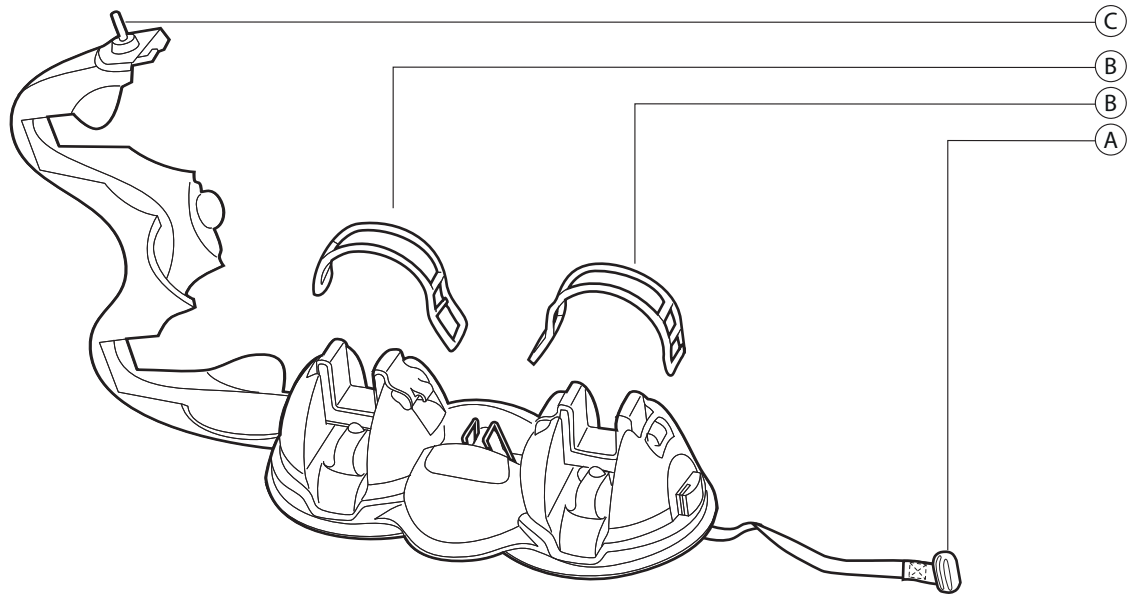

1

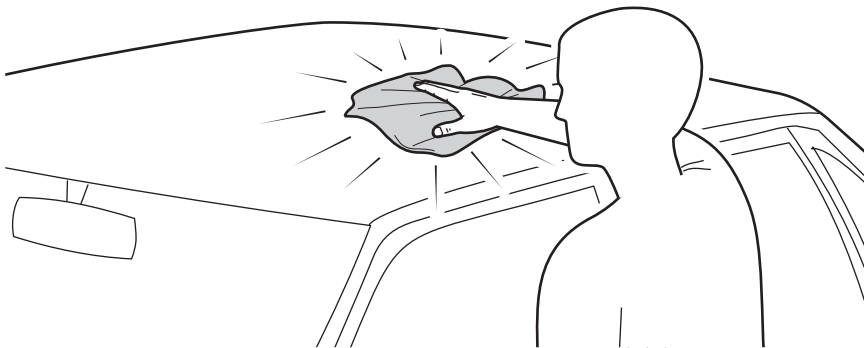

- US** Before installing your carrier, clean the surface of your vehicle's roof and the magnetic sheets.
- FR** Avant d'installer votre porte-skis, nettoyez la surface du toit de votre véhicule et celle des bandes magnétiques. Déterminer l'emplacement de montage sur le toit. Le coussin magnétique doit être entièrement en contact avec le toit.
- ES** Antes de instalar el portaesquí, limpie la superficie del techo de su vehículo y las piezas imantadas.
- PT** Antes de instalar seu suporte, limpe a superfície do teto de seu veículo e das lâminas magnéticas.

2

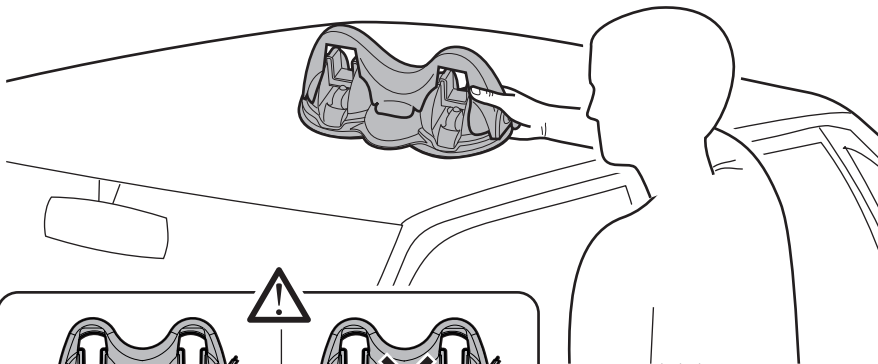

- US** Determine the installation position. When on the roof, the entire magnetic pad must be in contact with the roof.
- FR** Les supports avant et arrière doivent être installés parallèlement l'un à l'autre.
- ES** Determine la posición de montaje. Toda la placa magnética debe estar en contacto con el techo.
- PT** Determine a posição de instalação. Quando no teto, a almofada magnética inteira deve ficar em contato com o teto.

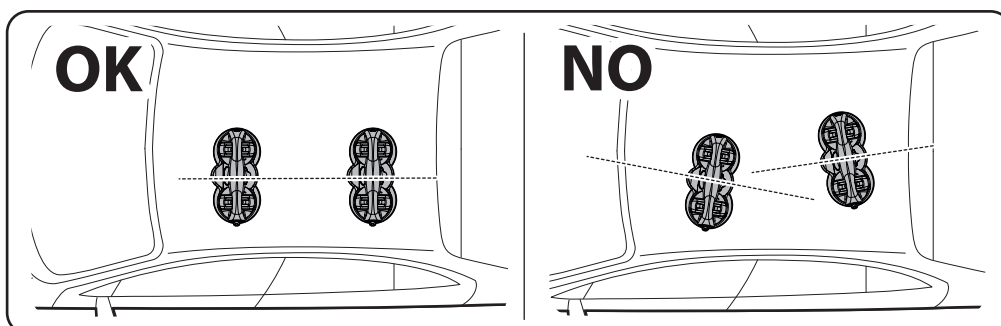
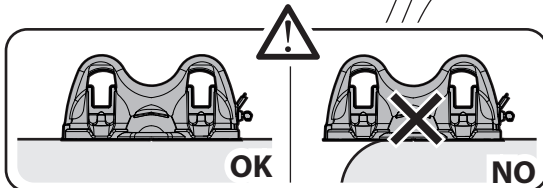

- US** The front and rear carriers must be installed parallel to each other.
- FR** Il doit y avoir une distance d'au moins 70 cm (27,5") entre les supports avant et arrière.
- ES** Los portaesquí delantero y trasero deben instalarse paralelos entre sí.
- PT** Os porta-esquí dianteiro e traseiro devem ser instalados paralelos entre si.

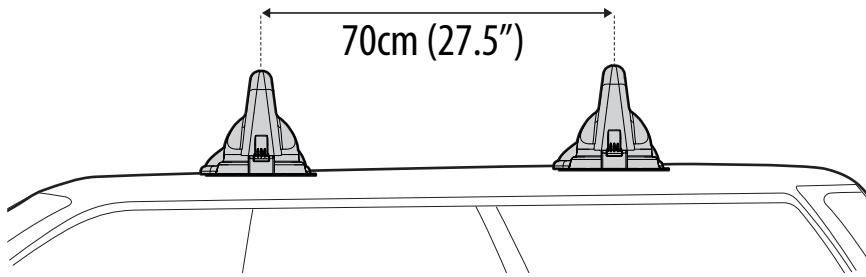

US There should be a distance of at least 70 cm (27.5") between the front and rear carriers.

FR Il doit y avoir une distance d'au moins 70 cm (27,5") entre les supports avant et arrière.

ES Entre los portaesquí delantero y trasero debe haber una distancia de al menos 70 cm (27,5").

PT Deve haver uma distância de pelo menos 70 cm (27,5 pol.) entre os porta-esquis dianteiro e traseiro.

3

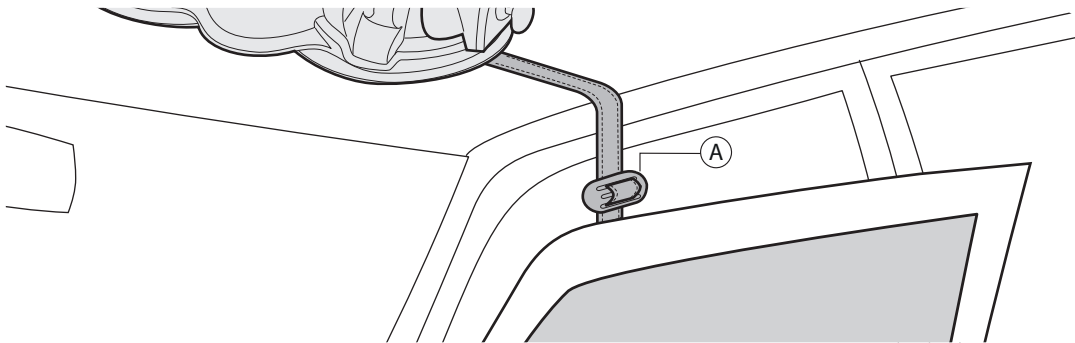

US Mount the accessory on the front part of the vehicle's roof using the safety strap. Fasten the safety strap inside the vehicle by inserting it between the door and the body. Do not mount the accessory on vehicles whose front doors have no window frames. (see Fig.1)

FR Montez le support sur la partie avant du toit du véhicule à l'aide de la sangle de sécurité. Fixez la sangle de sécurité à l'intérieur du véhicule en l'insérant entre la porte et la carrosserie. Ne pas monter l'accessoire sur des véhicules dont les portes avant n'ont pas de cadre de fenêtre. (Voir Fig.1)

ES Monte el accesorio en la parte delantera del techo del vehículo utilizando la correa de seguridad. Fije la correa de seguridad en el interior del vehículo introduciéndola entre la puerta y la carrocería. No monte el accesorio en vehículos cuyas ventanillas de las puertas delanteras no tienen marco (véase la Fig.1).

PT Monte o acessório na parte dianteira do teto do veículo usando a tira de segurança. Fixe a tira de segurança dentro do veículo inserindo-a entre a porta e a carroceria. Não monte o acessório em veículos cujas portas dianteiras não tenham moldura nos vidros. (veja a Fig. 1)

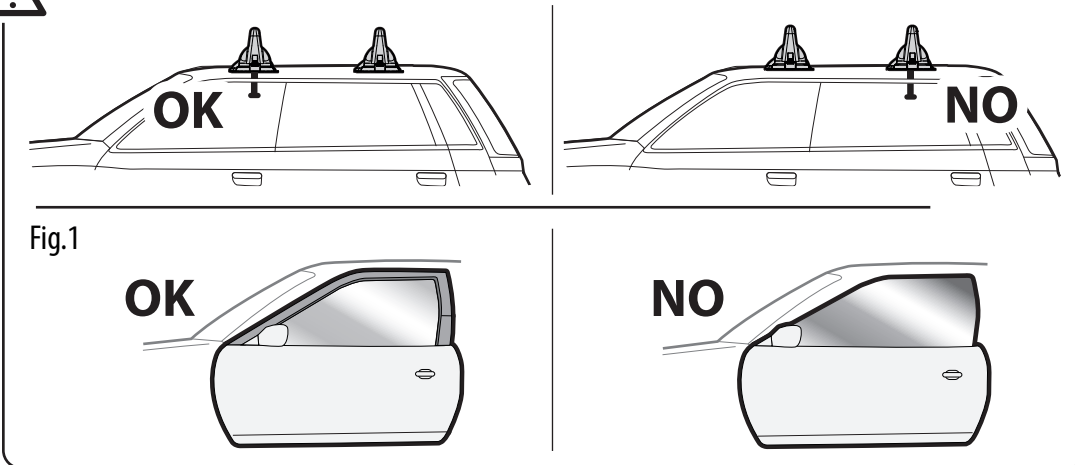
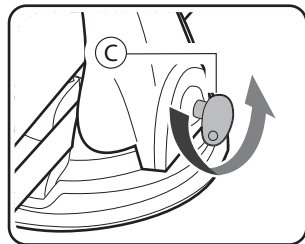
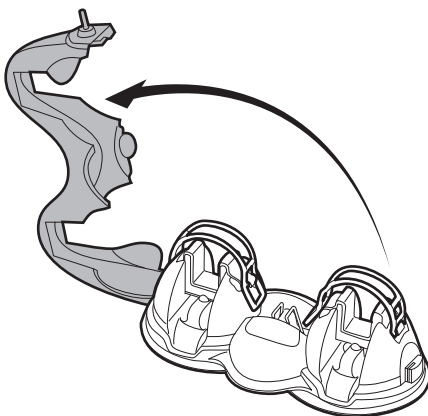

Fig.1

4



US Turn the key counter clockwise to unlock the carrier and lift open the clamp.

FR Tournez la clé dans le sens inverse des aiguilles d'une montre pour déverrouiller le porte-skis et soulever la pince de serrage pour l'ouvrir.

ES Gire la llave en sentido contrario a las agujas del reloj para desbloquear el portaesquí y levante el dispositivo de sujeción para abrirlo.

PT Gire a chave no sentido anti-horário para destravar o porta-esqui e levante a garra superior.

US Release the rubber strap (B). Lift the ski cradle to access the pole slots.

FR Relâchez la sangle en caoutchouc (B). Soulevez le socle des skis pour accéder aux fentes pour les bâtons.

ES Abra la correa de goma (B). Levante el soporte del esquí para acceder al alojamiento de los bastones.

PT Solte a tira de borracha (B). Levante o berço do esquí para acessar as aberturas dos bastões.

5

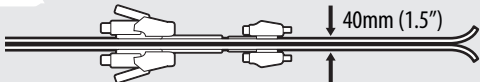
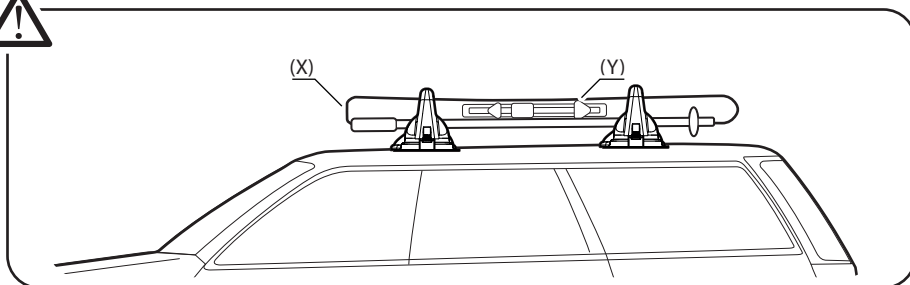
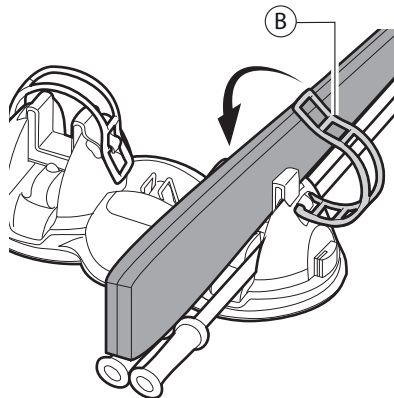
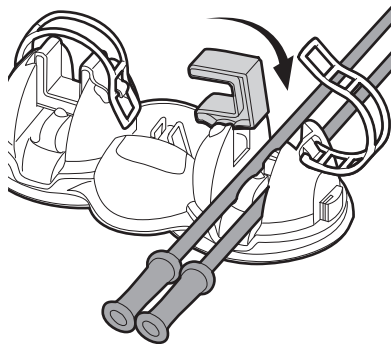
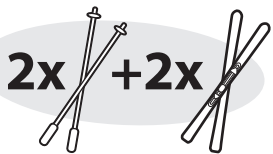

- US** Maximum thickness for skis is 40 mm (1.5")
- FR** L'épaisseur maximale des skis est de 40 mm (1,5").
- ES** El grosor máximo de los esquís es de 40 mm (1,5").
- PT** A espessura máxima para esquís é de 40 mm (1,5").

US Place the poles into their slots and lower the ski cradle back into place. Secure the skis using the rubber strap (B) (NB. Loadable quantity may vary based on width of skis). This carrier is only designated to carry skis. Do not attempt to carry any other items. When positioning the skis, make sure that their rear ends (X) are facing towards the front of the vehicle and that both bindings (Y) are positioned between the front and rear carriers.

FR Placez les bâtons dans leurs fentes et rabaissez le socle des skis en place. Fixez les skis à l'aide de la sangle en caoutchouc (B) (NB. La quantité de charge peut varier en fonction de la largeur des skis). Ce porte-skis n'est destiné qu'au transport de skis. N'essayez pas de transporter d'autres articles. En mettant en place les skis, assurez-vous que leurs extrémités arrière (X) sont orientées vers l'avant du véhicule et que les deux fixations (Y) sont positionnées entre les supports avant et arrière.

ES Coloque los bastones en sus alojamientos y baje el soporte del esquí de nuevo a su lugar. Asegure los esquís con la correa de goma (B) (Nota: el volumen de carga puede variar en función de la anchura de los esquís). Este portaesquí está diseñado solamente para transportar esquís. No intente transportar ningún otro objeto. Cuando coloque los esquís, asegúrese de que sus extremos traseros (X) estén orientados hacia la parte delantera del vehículo y que ambas fijaciones (Y) estén posicionadas entre los portaesquí delantero y trasero.

PT Coloque os bastões em suas aberturas e abaixe o berço do esquí em seu lugar. Fixe os esquís usando a tira de borracha (B) (Nota: a carga transportável pode variar dependendo da largura dos esquís). Este porta-esquí é projetado apenas para transportar esquís. Não tente transportar outros itens. Ao posicionar os esquís, certifique-se de que suas extremidades traseiras (X) fiquem voltadas para a parte dianteira do veículo e de que ambas as uniões (Y) estejam posicionadas entre os porta-esquí dianteiro e traseiro.

6

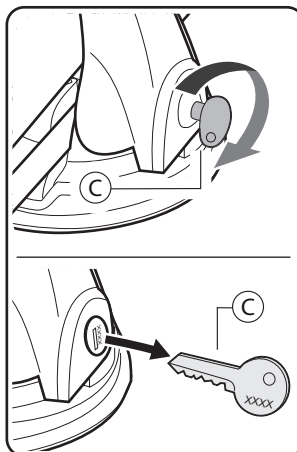
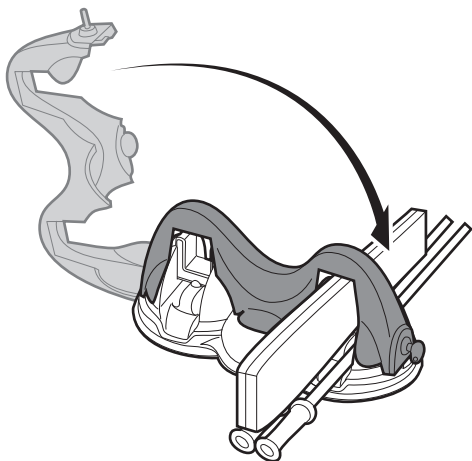

US Close the clamp to secure the cargo. Failure to close the clamp properly will result in the load falling off. Turn the key clockwise to lock the carrier. NB. Make sure to remove the key before driving.

FR Fermez la pince de serrage pour fixer la charge. Si la pince de serrage n'est pas correctement fermée, cela entraînera une chute de la charge. Tournez la clé dans le sens des aiguilles d'une montre pour verrouiller le porte-skis. NB. Assurez-vous de retirer la clé avant de prendre le volant.

ES Cierre el dispositivo de sujeción para asegurar la carga. Si el dispositivo de sujeción no se cierra correctamente, la carga puede caerse. Gire la llave en el sentido de las agujas del reloj para fijar el portaesquí. Nota: asegúrese de quitar la llave antes de conducir.

PT Feche a garra superior para fixar a carga. A falha em fechar a garra superior corretamente resultará na queda da carga. Gire a chave no sentido horário para travar o porta-esquí. Nota: certifique-se de remover a chave antes de dirigir.

7

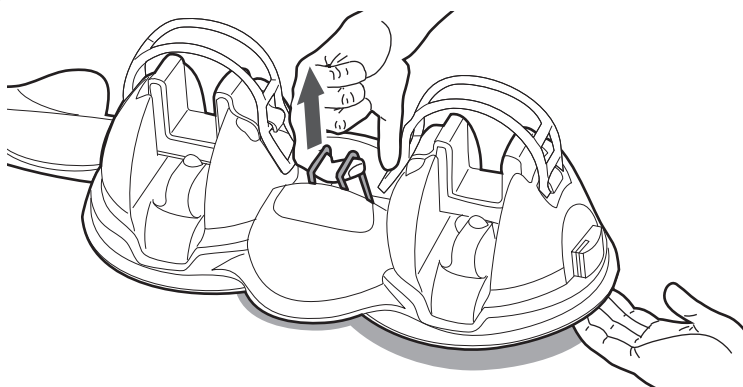

- US** To remove the carrier, pull the hook upward to break the magnetic seal.
- FR** Pour retirer le support, tirez le crochet vers le haut pour rompre le scellement magnétique.
- ES** Para quitar el portaesquí, tire del gancho hacia arriba para romper el sello magnético.
- PT** Para remover o porta-esquí, puxe o gancho para cima para interromper a vedação magnética.

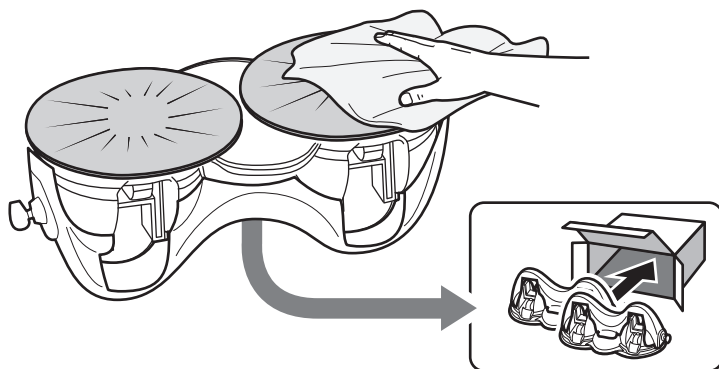

US Wash any mud off of the carrier system. Use only a mild detergent to clean the carrier, if necessary. Use a damp cloth to wipe away dust and dirt. You may use the original box to store your carrier when not in use.

FR Lavez toute boue des supports du porte-skis. N'utilisez, si nécessaire, qu'un détergent doux pour nettoyer les supports. Utilisez un chiffon humide pour enlever la poussière et la saleté. Lorsqu'il n'est pas utilisé, vous pouvez utiliser la boîte d'origine pour ranger votre porte-skis.

ES Lave el sistema de transporte para quitar el lodo. Si es necesario, utilice solo un detergente suave para limpiar el portaesquí. Utilice un paño húmedo para eliminar el polvo y la suciedad. Puede usar la caja original para guardar su portaesquí cuando no lo utilice.

PT Lave a sujeira do sistema do porta-esqui. Se necessário, use apenas um detergente suave para limpar o porta-esqui. Use um pano umedecido para limpar poeira e sujeira. Você pode usar a caixa original para armazenar seu porta-esqui quando não estiver em uso.

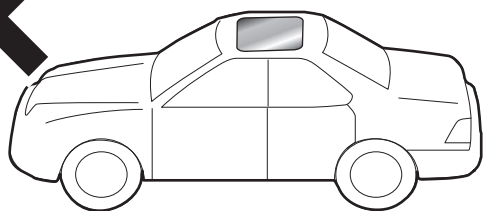

US This magnetic carrier should be installed only on smooth roofs, without features such as sun roofs, T-tops, targa tops, ribs, luggage racks, etc. The carrier should be installed on a flat area, so as to avoid the ribs if your car has them.

ES Este portaesquí magnético debe instalarse únicamente en techos regulares, sin la presencia de techos solares, tipo T-tops, tipo targa, nervaduras, portaequipajes, etc. El portaesquí debe instalarse en un área plana, evitando las nervaduras eventualmente presentes.

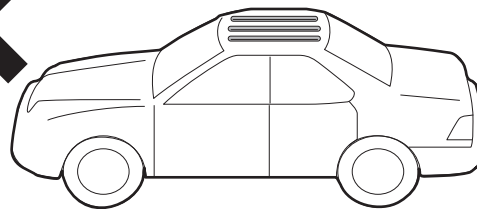

FR Ce porte-skis magnétique ne doit être installé que sur des toits lisses, sans autres éléments tels que : toits ouvrants, T-tops, targa tops, nervures, porte-bagages, etc. Le porte-skis doit être installé sur une surface plane, afin d'éviter les nervures dans le cas où votre voiture en est pourvue.

PT Este porta-esqui magnético deve ser instalado apenas em tetos lisos, sem características como tetos solares, T-tops, tetos targa, frisos, bagageiros, etc. O porta-esqui deve ser instalado sobre uma área plana, para evitar os frisos caso o seu carro os tenha.

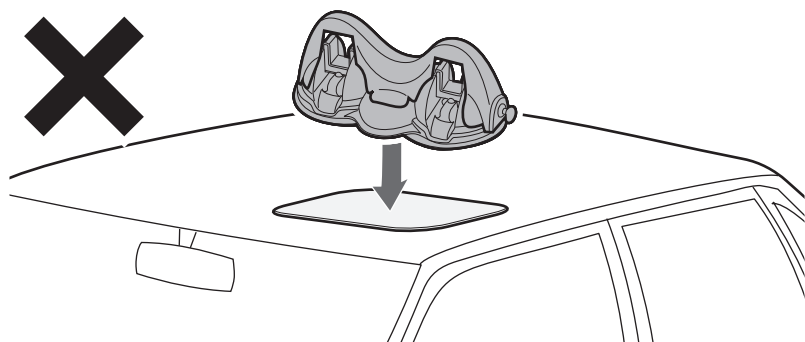

US Do not place any stickers or protective sheets between the carrier and the car roof. The magnetic pad must sit directly on

FR Ne placez pas d'autocollants ou de pellicules de protection entre le porte-skis et le toit de la voiture. Le coussin magnétique doit être posé directement sur le toit.

ES No coloque calcomanías ni láminas protectoras entre el portaesquí y el techo del vehículo. La placa magnética debe colocarse directamente sobre el techo.

PT Não coloque adesivos ou lâminas de proteção entre o porta-esqui e o teto do carro. A almofada magnética deve assentar diretamente no teto.

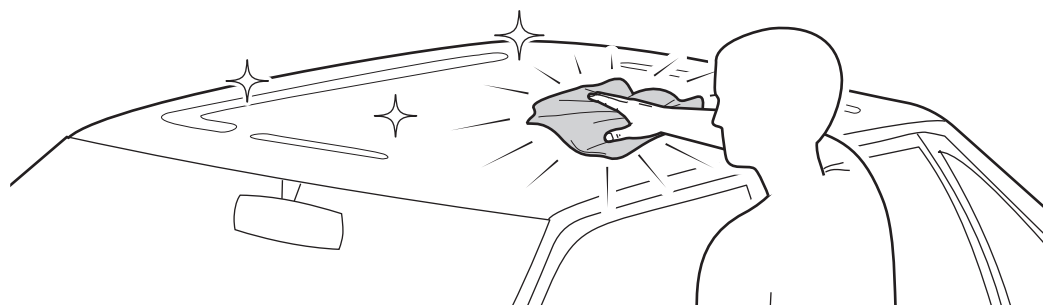

US This carrier is designed to be mounted on the car roof using magnetic power. It is important to keep the roof surface clean and free from any contaminants that could come between the carrier and the roof while driving.

ES Este portaesquí está diseñado para ser montado en el techo del automóvil mediante potencia magnética. Es importante mantener la superficie del techo limpia y libre de cualquier agente contaminante que pueda interponerse entre el portaesquí y el techo mientras se conduce.

FR Ce porte-skis est conçu pour être monté sur le toit de la voiture en utilisant la puissance magnétique. Il est important de garder la surface du toit propre et libre de toute impureté qui pourrait se trouver entre le porte-skis et le toit pendant la conduite.

PT Este porta-esqui é projetado para ser montado no teto do carro usando força magnética. É importante manter a superfície do teto limpa e livre de quaisquer contaminantes que possam ficar entre o porta-esqui e o teto ao dirigir.

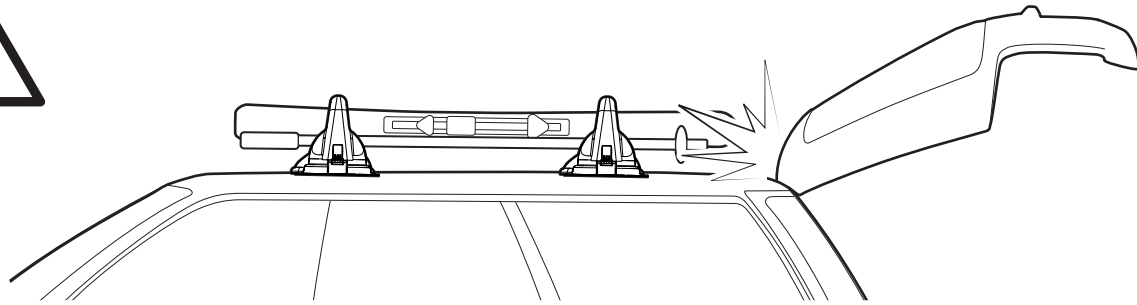

US Be careful not to bump the skis with the vehicle's rear hatch or trunk lid. If you do accidentally bump the skis, be sure to check whether the carrier is still securely mounted.

ES Tenga cuidado de no golpear los esquís con la puerta trasera del vehículo o la puerta del maletero. Si golpea accidentalmente los esquís, asegúrese de comprobar si el portaesquí sigue montado de forma segura.

FR Veillez à ce que le hayon arrière ou le couvercle du coffre du véhicule ne heurte pas les skis. Si vous frappez accidentellement les skis, assurez-vous de vérifier que le porte-skis est toujours solidement fixé.

PT Tome cuidado para não bater nos esquís com a tampa do porta-malas ou a tampa traseira do veículo. Se você bater acidentalmente nos esquís, certifique-se de verificar se o porta-esqui ainda está montado com firmeza.

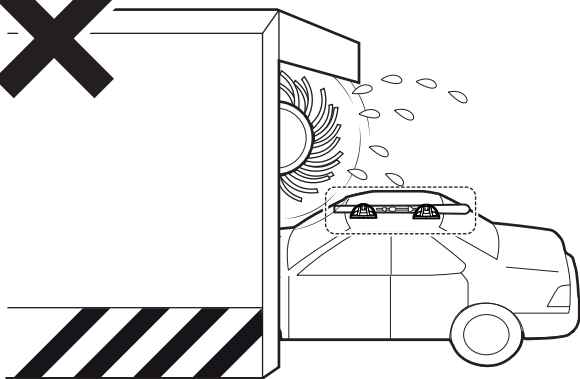

US Always remove the carrier before running your car through a car wash.

FR Retirez toujours le porte-skis avant de faire passer votre voiture dans un lave-auto.

ES Desmonte siempre el portaesquí antes de pasar por un lavadero de autos.

PT Sempre remova o porta-esqui antes de entrar com seu carro em um lava-rápido.

MAX

130
km/h

80
mph

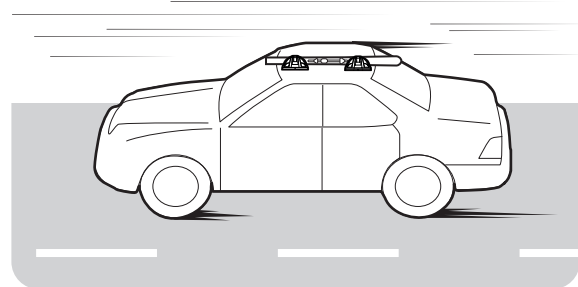

US Do not exceed a speed of 130 km/h (80 mph).

FR Ne dépassez pas une vitesse de 130 km/h (80 mi/h).

ES No supere los 130 km/h (80 mph) de velocidad.

PT Não ultrapasse a velocidade de 130 km/h (80 mph).

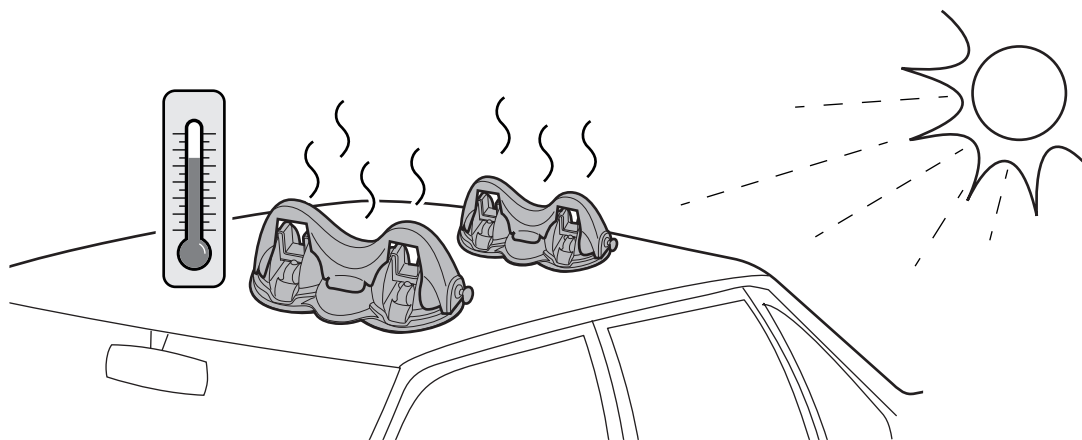

US Do not leave the carrier mounted on the roof in temperatures exceeding 30 °C (86 °F). Such excessive temperatures may cause the magnetic pad to lose its ability to adhere to the roof or cause damage to the car's paint.

ES No deje el portaesquí montado en el techo con temperaturas superiores a 30 °C (86 °F). Estas temperaturas excesivas pueden hacer que la placa magnética pierda su capacidad de adherirse al techo o dañar la pintura del automóvil.

FR Ne laissez pas le porte-skis monté sur le toit à des températures supérieures à 30 °C (86 °F). De telles températures excessives peuvent faire perdre au coussin magnétique sa capacité d'adhérer au toit ou endommager la peinture de la voiture.

PT Não deixe o porta-esqui montado no teto com temperaturas superiores a 30°C (86°F). Essas temperaturas excessivas podem fazer com que a almofada magnética perca sua capacidade de adesão no teto ou cause danos à pintura do carro.

MAX 36h

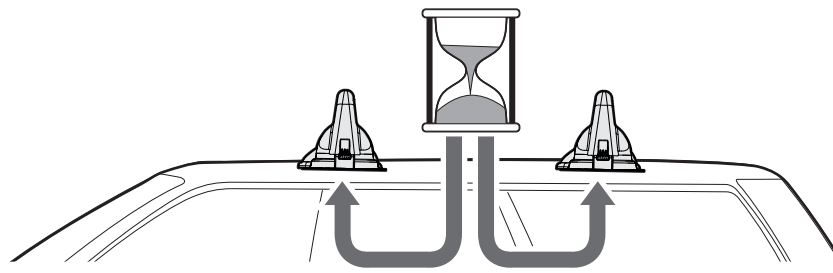

US Never leave the carrier mounted on the roof for longer than 36 hours at a time. Otherwise, the magnetic pad may lose its ability to adhere to the roof or damage the car's paint.

ES Nunca deje el portaesquí montado en el techo durante más de 36 horas seguidas. De lo contrario, la placa magnética puede perder su capacidad de adherirse al techo o dañar la pintura del automóvil.

FR Ne laissez jamais le porte-skis monté sur le toit pendant plus de 36 heures de suite. Sinon, le coussin magnétique risque de perdre sa capacité d'adhérer au toit ou d'endommager la peinture de la voiture.

PT Nunca deixe o porta-esqui montado no teto por mais de 36 horas por vez. Caso contrário, a almofada magnética poderá perder sua capacidade de adesão no teto ou danificar a pintura do carro.

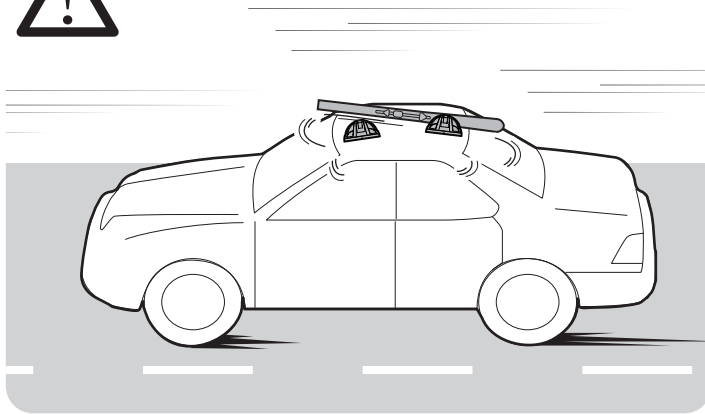

US After driving continuously for some time, check to see that the carrier and cargo are still securely mounted.

FR Après avoir roulé sans interruption pendant un certain temps, vérifiez que le porte-skis et sa charge sont toujours solidement fixés.

ES Tras conducir de forma continua durante algún tiempo, compruebe que el portaesquí y la carga siguen montados de forma segura.

PT Depois de dirigir continuamente por algum tempo, verifique se o porta-esqui e a carga ainda estão montados com firmeza.

Genuine MENABO replacement parts

US The following genuine replacement parts are available for this MENABO carrier system component. Specify the part number when ordering parts from your dealer.

NOTE: The specifications and appearance of the carrier and genuine replacement parts are subject to change without prior notice in the interest of product improvement.

FR Les pièces de rechange d'origine suivantes sont disponibles pour cette composante du système de transport MENABO. Indiquez le numéro de pièce lorsque vous commandez des pièces chez votre concessionnaire.

NOTE : les spécifications et l'apparence du modèle et des pièces de rechange d'origine peuvent être modifiées sans préavis dans le but d'améliorer le produit.

ES Las siguientes piezas de repuesto originales están disponibles para este componente del sistema portaesquí MENABO. Especifique el número de pieza cuando deba solicitarla a su distribuidor. NOTA: las especificaciones y el aspecto del portaesquí y de las piezas de repuesto originales están sujetos a cambios sin previo aviso a fin de mejorar el producto.

PT As seguintes peças de reposição genuínas estão disponíveis para este sistema porta-esqui da MENABO. Especifique o número da peça ao pedir peças em sua concessionária. NOTA: as especificações e a aparência do porta-esqui e as peças de reposição genuínas estão sujeitas a modificações sem aviso prévio para a melhoria do produto.

F.lli Menabò S.r.l.
Via 8 Marzo, 3
42025 Cavriago (RE)
Tel. +39-0522/942840
Fax. +39-0522/942948
e-mail: info@flli-menabo.it
www.flli-menabo.it

Cod.Istr.	Data	Creto da	Approvato da
1000217MU000	12/06/2018	NP	EL